

SPINE E PRESE VIDEO

SPINA SCART 21 POLI CONTATTI PRE-MONTATI

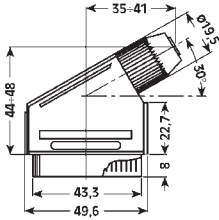

- Corpo: termoplastico
- Contatti: bronzo fosforoso nichelato a saldare



Art. SCART/173

PRESA SCART 21 POLI CONTATTI PRE-MONTATI



- Corpo: termoplastico
- Contatti: bronzo fosforoso nichelato a saldare

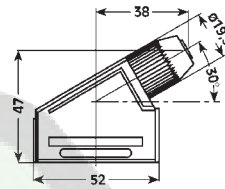

Art. SCART/175

PRESA SCART 21 POLI DA PANNELLO E DA C.S.



- Corpo: termoplastico
- Contatti: bronzo fosforoso nichelato

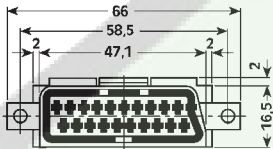

Art. SCART/176

PRESA SCART 21 POLI DA PANNELLO E DA C.S. A 90°



- Corpo: termoplastico
- Contatti: bronzo fosforoso nichelato

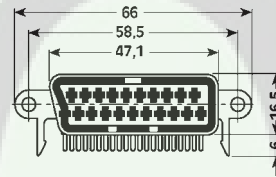

Art. SCART/174

SPINA VIDEO 10 POLI



- Corpo: ottone nichelato
- Contatti: ottone argentato a saldare

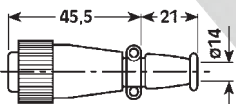

Art. SP/VIDEO

PRESA VIDEO 10 POLI



- Corpo: ottone nichelato
- Contatti: ottone argentato a saldare

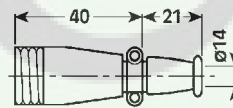

Art. PR/VIDEO

PRESA VIDEO DA PANNELLO 10 POLI



- Corpo: ottone nichelato
- Contatti: ottone argentato a saldare

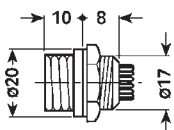

Art. PRP/VIDEO

ACCOPIATORE PRESA/PRESA SCART 21 POLI



- Corpo: termoplastica
- Contatti: bronzo fosforoso nichelato a saldare

Art. SCART/200

ADATTATORE SCART 90°



- Da spina scart 21 poli a presa scart 21 poli con deviatore I/O
- 3 prese RCA (2 audio 1 video)
- Presa SVHS
- Corpo: termoplastico
- Contatti: ottone nichelato

Art. SCART/RC90

ADATTATORE SCART



- Da spina scart 21 poli a 3 prese RCA (2 audio 1 video)
- Presa SVHS
- Deviatore I/O
- Corpo: termoplastico
- Contatti: ottone nichelato

Art. SCART/RCX

ADATTATORE SCART



- Da spina scart 21 poli a presa scart 21 poli con deviatore I/O
- 3 prese RCA (2 audio 1 video)
- Presa SVHS
- Corpo: termoplastico
- Contatti: ottone nichelato

Art. SCART/RCP

CENTRALINA SCART



- 3 ingressi (decoder, vcr, tv sat)
- 1 uscita (monitor TV)
- 6 RCA (3 IN - 3 OUT)
- 3 tasti per l'ingresso (decoder, vcr, tv sat)
- 2 tasti per la registrazione (ingressi 2-1 e 3-1) tasto ON/OFF

• Confezione: 1pz

Art. CE/21 Corpo
metallico

Art. CE/30 plastico

CENTRALINA SCART



- 3 ingressi (decoder, vcr, tv sat)
- 1 uscita (monitor TV)
- 4 RCA (2 IN - 2 OUT)
- 3 tasti per l'ingresso (decoder, vcr, tv sat)
- 2 tasti per la registrazione (ingressi 2-1 e 3-1) tasto ON/OFF
- Corpo: metallo

• Confezione: 1pz

Art. CE/20

ADATTATORE VIDEOCASSETTA VHS-C



- Permette la registrazione e la riproduzione di VHS-C e SVHS-C in videoregistratori VHS
- Alimentatore: 1 stilo AA

• Confezione: 1pz

Art. AD/1500

CENTRALINA SCART PROFESSIONALE CON CAVO SCART



- Spina e presa scart 21 poli
- 3 RCA (2 audio - 1 video)
- Presa S-VHS
- Presa jack stereo 3,5mm
- Deviatore INPUT/OUTPUT
- Corpo: metallico

• Confezione: 1pz

Art. CE/22

CENTRALINA SCART PROFESSIONALE CON CAVO SCART



- Spina scart 21 poli
- 2 prese scart 21 poli selezionabili tramite pulsante
- 3 RCA (2 audio - 1 video) selezionabili tramite deviatore ON/OFF
- Corpo: metallico

• Confezione: 1pz

Art. CE/33

ADATTATORE SCART DA 1 SPINA A 3 PRESE



- Adatta per la connessione di apparati audio-video al monitor TV senza dover connettere e disconnettere i vari cavi di collegamento.
- Corpo: termoplastico
- Lunghezza cavo: 600mm

• Confezione: blister 1 pz

Art. CV/1727



ADATTATORE SCART DA 1 SPINA A 5 PRESE



- Adatta per la connessione di apparati audio-video al monitor TV senza dover connettere e disconnettere i vari cavi di collegamento.
- Corpo: termoplastico
- Lunghezza cavo: 700mm

• Confezione: blister 1 pz

Art. CV/1728



ADATTATORI HDMI - COMMUTATORI AUDIO

HDMI SWITCH BOX 2 INGRESSI - 1 USCITA



- Consente di collegare fino a due dispositivi HDMI quali dvd, ricevitori satellitari, ecc. ad una singola TV o proiettore dotati di ingressi HDMI. Tramite i tasti di selezione frontali è possibile controllare i dispositivi in ingresso
- Corpo: termoplastico
- Confezione: blister 1pz



Art. CE/HDMI2

HDMI SWITCH BOX 4 INGRESSI - 1 USCITA



- Consente di collegare fino a quattro dispositivi HDMI quali dvd, ricevitori satellitari, ecc. ad una singola TV o proiettore dotati di ingressi HDMI. Tramite i tasti di selezione frontali è possibile controllare i dispositivi in ingresso
- Corpo: termoplastico
- Confezione: blister 1pz



Art. CE/HDMI4

ADATTATORE DVI/HDMI



- Ideale per la connessione di tv ultima generazione HD READY e FULL HD con apparecchi quali lettori Dvd, Bluray, Home Theatre e decoder HD che necessitano di un'ottimale connessione digitale
- Confezione: 1pz

Art. AD/1011 da DVI- D (Dual Link) M a HDMI F



Art. AD/1012 da DVI- I (Single Link) F a HDMI M

ADATTATORE ROTANTE DVI/HDMI



- Ideale per la connessione di tv ultima generazione HD READY e FULL HD con apparecchi quali lettori Dvd, Bluray, Home Theatre e decoder HD che necessitano di un'ottimale connessione digitale
- Confezione: 1pz

Art. AD/1013 da DVI- D (Dual Link) M a HDMI F

COMMUTATORE PER CASSE ACUSTICHE



- Corpo: lamierino verniciato a fuoco
- Potenza: 200W
- Dimensioni: 175x99x56mm
- Confezione: 1pz

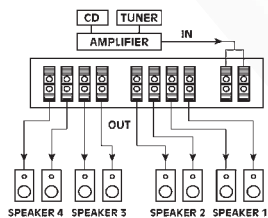

Art. SW/20 2 VIE

Art. SW/40 4 VIE

UNITA' STEREO DI CONTROLLO PER ALTOPARLANTI



- Questa unità di controllo e commutazione può essere installata tra l'uscita dell'amplificatore e 2 sistemi di altoparlanti. Questo permette non solo di controllare ogni sistema separatamente, ma anche di regolarne il volume sulla coppia di altoparlanti remoti
- Corpo: lamierino verniciato a fuoco
- Ingresso/uscita: morsetti serrafilo dorati
- Potenza: 100Wrms per canale
- Dimensioni: 200x110x80mm
- Confezione: 1pz

Art. SW/50

COMMUTATORE AUDIO STEREO 3 INGRESSI - 1 USCITA



- Permette l'uso di dispositivi audio in un amplificatore con un ingresso ausiliario
- Corpo: lamierino verniciato a fuoco
- Ingresso/uscita: RCA dorate
- Dimensioni: 127x100x40mm
- Confezione: 1pz

Art. SW/60



ADATTATORE TV DA SPINA A DUE PRESE TV



- Spina TV Ø9,5mm
- 2 prese TV Ø9,5mm
- Corpo: termoplastico
- Confezione: 10pz

Art. SP/820

ADATTATORE 3 PRESE TV



- 3 prese TV Ø9,5mm
- Corpo: termoplastico
- Confezione: 10pz

Art. SP/821

SPINA COASSIALE TV



- Spina TV Ø9,5mm
- Corpo: termoplastico
- Impedenza: 75ohm
- Contatti: a vite
- Confezione: 10pz

Art. SP/801

Art. SP/801E

PRESA COASSIALE TV



- Presa TV Ø9,5mm
- Corpo: termoplastico
- Impedenza: 75ohm
- Contatti: a vite
- Confezione: 10pz

Art. PR/802

Art. PR/802E

SPINA COASSIALE TV SCHERMATA



- Spina TV Ø9,5mm
- Corpo: termoplastico con ghiera cromata
- Impedenza: 75ohm
- Contatti: a vite
- Confezione: 10pz

Art. SP/814

PRESA COASSIALE TV SCHERMATA



- Presa TV Ø9,5mm
- Corpo: termoplastico con ghiera cromata
- Impedenza: 75ohm
- Contatti: a vite
- Confezione: 10pz

Art. PR/817

SPINA COASSIALE TV



- Spina TV Ø9,5mm
- Corpo: termoplastico
- Impedenza: 75ohm
- Contatti: a vite
- Confezione: 10pz

Art. SP/318

PRESA COASSIALE TV



- Presa TV Ø9,5mm
- Corpo: termoplastico
- Impedenza: 75ohm
- Contatti: a vite
- Confezione: 10pz

Art. PR/319

SPINA COASSIALE TV A 90°



- Spina TV Ø9,5mm a 90°
- Corpo: termoplastico
- Impedenza: 75ohm
- Contatti: a vite
- Confezione: 10pz

Art. SP/803

PRESA COASSIALE TV A 90°



- Presa TV Ø9,5mm a 90°
- Corpo: termoplastico
- Impedenza: 75ohm
- Contatti: a vite
- Confezione: 10pz

Art. PR/808

SPINA COASSIALE TV A 90°



- Spina TV Ø9,5mm a 90°
- Corpo: termoplastico
- Impedenza: 75ohm
- Contatti: a vite
- Confezione: 10pz

Art. SP/320

SPINA COASSIALE TV A 90°



- Spina TV Ø13mm a 90°
- Corpo: termoplastico
- Impedenza: 75ohm
- Contatti: a vite
- Confezione: 10pz

Art. SP/321

RACCORDO COASSIALE SPINA/SPINA



- 2 spine TV Ø9,5mm
- Corpo: termoplastico
- Contatti: ottone nichelato
- Confezione: 10pz

Art. RA/818

RACCORDO COASSIALE PRESA/PRESA



- 2 prese TV Ø9,5mm
- Corpo: termoplastico
- Contatti: ottone nichelato
- Confezione: 10pz

Art. RA/819

SPINA/2 PRESE CON INDUTTANZA



- Spina TV Ø9,5mm
- 2 prese TV Ø9,5mm
- Corpo: termoplastico
- Confezione: 10pz

Art. SP/809

PRESA COASSIALE DA PANNELLO



- Presa TV Ø9,5mm
- Corpo: termoplastico
- Impedenza: 75ohm
- Contatti: a saldare
- Confezione: 10pz

Art. PR/811

SPINA SPEAK ON 4 POLI



- Corpo: termoplastico
- Contatti: a vite
- Confezione: 10pz

Art. SP/590

PRESA SPEAK ON 4 POLI



- Corpo: termoplastico
- Contatti: a saldare
- Confezione: 10pz

Art. PR/590

GIUNTACAVO COASSIALE



- Corpo: termoplastico
- Contatti: a vite
- Confezione: 10pz

Art. G/322



Deviatori a levetta

BLU-RAY DISC



- Capacità: 25Gb
- Confezione: box 5pz

Art. SU/BR25IM
REGISTRABILE

Art. SU/BRW25IM
REGISTRABILE/RISCRIVIBILE



DVD REGISTRABILE



- Capacità: 4,7Gb 120min.
- Confezione: box 10pz

Art. SU/DVDMRIM
REGISTRABILE DVD-R

Art. SU/DVDPRIM
REGISTRABILE DVD+R



DVD REGISTRABILE RISCRIVIBILE



- Capacità: 4,7Gb 120min.
- Confezione: box 10pz

Art. SU/DVDMRWIM
REGISTRABILE DVD-RW

Art. SU/DVDPRWIM
REGISTRABILE DVD+RW



DVD REGISTRABILE

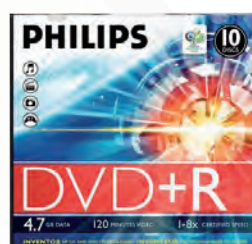

- Capacità: 4,7Gb 120min.
- Confezione: box 10pz

Art. SU/DVDPRPH
REGISTRABILE DVD+R



CAMPANA DVD REGISTRABILI - 25 PZ



- Capacità: 4,7Gb 120min.
- Confezione: campana 25pz

Art. SU/DVDMR25IM
REGISTRABILE DVD-R

Art. SU/DVDPR25IM
REGISTRABILE DVD+R



CAMPANA DVD REGISTRABILI - 30 PZ



- Capacità: 4,7Gb 120min.
- Confezione: campana 30pz

Art. SU/DVDMRST30IM
REGISTRABILE DVD-R

Art. SU/DVDPRST30IM
REGISTRABILE DVD+R *INK JET PRINT*



DVD REGISTRABILE DOUBLE LAYER



- Capacità: 8,5Gb 240min.
- Confezione: box 5pz

Art. SU/DVDPDLIM
REGISTRABILE DVD+R



DVD REGISTRABILE PER VIDEOCAMERA 1,4GB 30MIN.



- Capacità: 1,4Gb 30min.
- Confezione: box 10pz

Art. SU/DVD30VC
REGISTRABILE DVD-R



DVD REGISTRABILE PER VIDEOCAMERA 2,8GB 60MIN.



- Capacità: 2,8Gb 60min.
- Double side
- Confezione: box 10pz

Art. SU/DVD60VC
REGISTRABILE DVD-R



DVD REGISTRABILE RISCRIVIBILE PER VIDEOCAMERA 2,8GB 60MIN.



- Capacità: 2,8Gb 60min.
- Double side
- Confezione: box 10pz

Art. SU/DVDRW60VC
REGISTRABILE DVD-RW



CD - VIDEOCASSETTE

CD REGISTRABILE



- Capacità: 700MB 80min.
- Confezione: box 10pz

Art. SU/CD52XIM
REGISTRABILE CD-R



CD REGISTRABILE RISCRIVIBILE



- Capacità: 700MB 80min.
- Confezione: box 10pz

Art. SU/CDRWIM
REGISTRABILE CD-RW



CAMPANA CD REGISTRABILI - 25 PZ

- Capacità: 700MB 80min.
- Confezione: campana 25pz



Art. SU/CD5225IM
REGISTRABILE CD-R



CAMPANA CD REGISTRABILI - 50 PZ

- Capacità: 700MB 80min.
- Confezione: campana 50pz



Art. SU/CD50STIM
REGISTRABILE CD-R



VIDEOCASSETTE VHS



- Confezione: 1pz

Art. E-120M 120 MIN.

Art. E-240M 240 MIN.



VIDEOCASSETTA MINI-DV



- Capacità: 60min.
- Confezione: box 5pz

Art. DV-M60



CUSTODIA "SOFT CASE"



- Confezione: 10pz

Art. PCD/1

CUSTODIA "SLIM"



- Confezione: 10pz

Art. PCD/1S

CUSTODIA "AMARI CASE"



- Confezione: 10pz

Art. PDV/1

CUSTODIA PORTA CD/DVD



- Materiale: poliestere/pvc
- Dotata di cerniera
- Confezione: 1pz

Art. PCD/24 24 CD/DVD

Art. PCD/48 48 CD/DVD

SUPPORTI DA PARETE PER TV

SUPPORTO FISSO PER LCD FINO A 26"

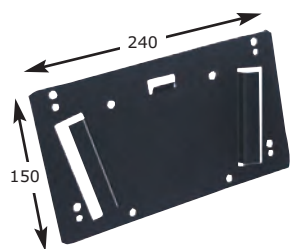

- Fissaggi Vesa: 200/100x100
- Sistema di montaggio ad incastro conico
- Sicurezza antisgancio
- Interamente in acciaio verniciato a polveri epossidiche
- Spessore da parete: 12mm
- Portata: 20Kg
- Colore: nero
- In dotazione: tasselli, viti di montaggio espansione Vesa 200

• Confezione: 1pz

Art. PF/SLCD11E



SUPPORTO FISSO PER LCD FINO A 42"

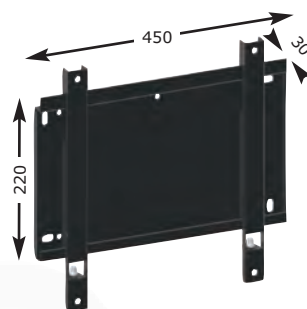

- Fissaggi Vesa: 200/300/400 x200/300/400
- Sistema di montaggio rapido a gancio
- Sicurezza antisgancio
- Interamente in acciaio verniciato a polveri epossidiche
- Spessore da parete: 12mm
- Portata: 25Kg
- Colore: nero
- In dotazione: tasselli, viti di montaggio espansione Vesa 400

• Confezione: 1pz

Art. PF/SLCD1014E



SUPPORTO INCLINABILE PER LCD FINO A 47"

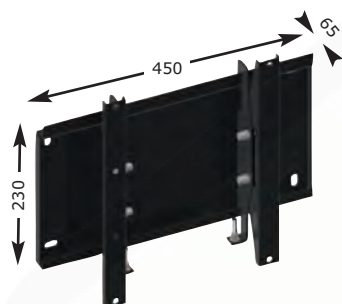

- Fissaggi Vesa: 200/300/400 x200/300/400
- Inclicabile 15°
- Sistema di montaggio rapido a gancio
- Sicurezza antisgancio
- Interamente in acciaio verniciato a polveri epossidiche
- Portata: 20Kg
- Colore: nero
- In dotazione: tasselli, viti di montaggio espansione Vesa 400

• Confezione: 1pz

Art. PF/SLCD2014E



SUPPORTO INCLINABILE 15° PER LCD FINO A 50"



- Fissaggi Vesa: da 200 a 600 x200/300/400
- Inclicabile 15°
- Sistema di montaggio rapido a gancio
- Sicurezza antisgancio
- Interamente in acciaio verniciato a polveri epossidiche
- Portata: 20Kg
- Colore: nero
- In dotazione: tasselli, viti di montaggio espansione Vesa 400

• Confezione: 1pz

Art. PF/SLCD2016E



SUPPORTO PER LCD FINO A 26"

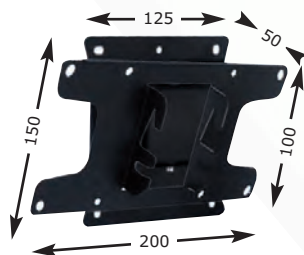

- Fissaggi Vesa: 100/200x100/200
- Inclicabile 15°
- Orientabile 10°
- Sistema di montaggio rapido a gancio
- Sicurezza antisgancio
- Interamente in acciaio verniciato a polveri epossidiche
- Portata: 20Kg
- Colore: nero
- In dotazione: tasselli, viti di montaggio espansione Vesa 200

• Confezione: 1pz

Art. PF/SLCD21



SUPPORTO A PANTOGRAFO PER LCD DA 26" A 42"

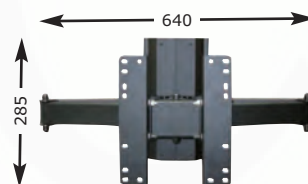

- Fissaggi Vesa: 200/300/400 x100/200/300/400
- Inclicabile 15°
- Orientabile 180°
- 7 snodi di precisione
- Totalmente in acciaio verniciato a polveri epossidiche
- Portata: 25Kg
- Colore: nero o argento
- In dotazione: tasselli, viti di montaggio espansione Vesa 300/400

• Confezione: 1pz

Art. PF/SLCD4020



SUPPORTO A DUE BRACCI SNODABILI PER LCD FINO A 37"

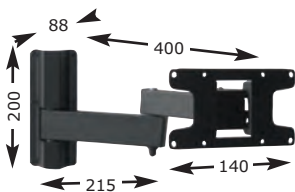

- Fissaggi Vesa: 100/200x100/200
- Inclicabile 15°
- Orientabile 150°
- Sistema di montaggio rapido a gancio
- Sicurezza antisgancio
- Interamente in acciaio verniciato a polveri epossidiche
- Portata: 20Kg
- Colore: nero
- In dotazione: tasselli, viti di montaggio espansione Vesa 200

• Confezione: 1pz

Art. PF/SLCD3035



SUPPORTO DA SOFFITTO PER LCD FINO A 32"

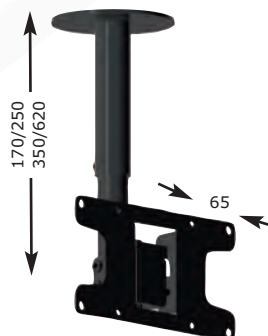

- Fissaggi Vesa: 75/100/200 x75/100/200
- Sistema di montaggio rapido a gancio
- Sicurezza antisgancio
- Interamente in acciaio verniciato a polveri epossidiche
- Portata: 15Kg
- Colore: nero
- In dotazione: tasselli, viti di montaggio espansione Vesa 200

• Confezione: 1pz

Art. PF/SLCD21C da 170 a 250mm

Art. PF/SLCD21M da 350 a 620mm



SUPPORTI DA PARETE PER TV

STAFFA ORIENTABILE PER LCD MIVAR 19"/22"

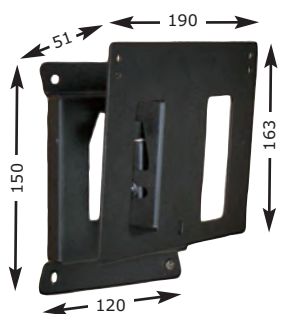

- Fissaggi per Mivar 19"/22"
- Inclinabile: 15°
- Orientabile: ±10°
- Sistema di montaggio rapido a gancio
- Sicurezza antigancio
- Interamente in acciaio verniciato a polveri epossidiche
- Portata: 20Kg
- Colore: nero
- In dotazione: tasselli, viti di montaggio

• Confezione: 1pz

Art. PF/MT01



STAFFA ORIENTABILE PER LCD MIVAR 26"/32"

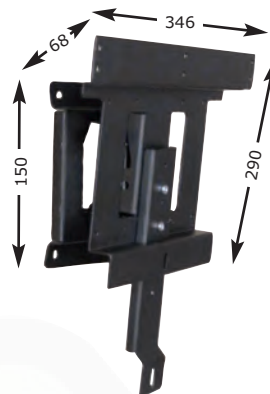

- Fissaggi per Mivar 26"/32"
- Inclinabile: 15°
- Orientabile: ±10°
- Sistema di montaggio rapido a gancio
- Sicurezza antigancio
- Interamente in acciaio verniciato a polveri epossidiche
- Portata: 20Kg
- Colore: nero
- In dotazione: tasselli, viti di montaggio

• Confezione: 1pz

Art. PF/MT02



SUPPORTO ORIENTABILE PER LCD FINO A 26"

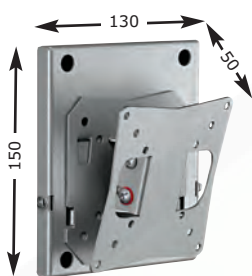

- Fissaggi Vesa: 50/75/100 x50/75/100
- Sistema di montaggio rapido a gancio
- Sicurezza antigancio
- Interamente in acciaio verniciato a polveri epossidiche
- Portata: 20Kg
- Colore: nero o argento
- In dotazione: tasselli, viti di montaggio

• Confezione: 1pz

Art. PF/SLCD20



SUPPORTO GIREVOLE E INCLINABILE 1 SNODO PER LCD FINO A 37"

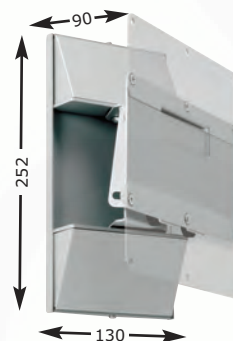

- Fissaggi Vesa: 200x100/200
- Inclinabile: ±12°
- Girevole: ±25°
- Sistema di montaggio rapido a gancio
- Sicurezza antigancio
- Interamente in acciaio verniciato a polveri epossidiche
- Portata: 30Kg
- Colore: nero o argento
- In dotazione: tasselli, viti di montaggio

• Confezione: 1pz

Art. PF/SLCD2012



SUPPORTO ORIENTABILE E INCLINABILE 2 SNODI PER LCD FINO A 26"

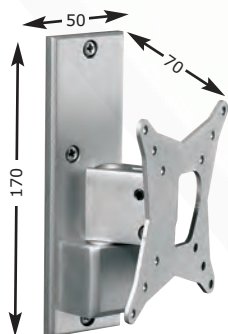

- Fissaggi Vesa: 50/75/100 x50/75/100
- Inclinabile: ±12°
- Orientabile: ±45°
- Sistema di montaggio rapido a gancio
- Sicurezza antigancio
- Interamente in acciaio verniciato a polveri epossidiche
- Portata: 20Kg
- Colore: nero o argento
- In dotazione: tasselli, viti di montaggio

• Confezione: 1pz

Art. PF/SLCD50



SUPPORTO ORIENTABILE E INCLINABILE 3 SNODI PER LCD FINO A 26"

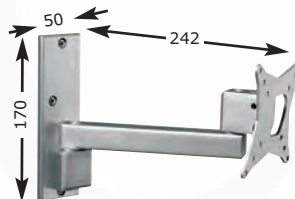

- Fissaggi Vesa: 50/75/100 x50/75/100
- Inclinabile: ±12°
- Orientabile: ±90°
- Sistema di montaggio rapido a gancio
- Sicurezza antigancio
- Interamente in acciaio verniciato a polveri epossidiche
- Portata: 15Kg
- Colore: nero o argento
- In dotazione: tasselli, viti di montaggio

• Confezione: 1pz

Art. PF/SLCD51



SUPPORTO 1 SNODO PER TV 14"/19"

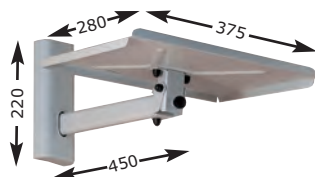

- Cuffia copertura staffa muro
- Interamente in acciaio verniciato a polveri epossidiche
- Portata: 25Kg
- Colore: argento
- In dotazione: tasselli, viti di montaggio, cappucci, chiavi di montaggio

• Confezione: 1pz

Art. PF/STV14191



SUPPORTO 1 SNODO PER TV 21"/25"

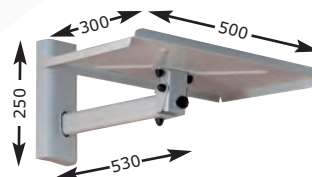

- Cuffia copertura staffa muro
- Interamente in acciaio verniciato a polveri epossidiche
- Portata: 45Kg
- Colore: argento
- In dotazione: tasselli, viti di montaggio, cappucci, chiavi di montaggio

• Confezione: 1pz

Art. PF/STV21251



SUPPORTI DA PARETE PER TV

SUPPORTO 2 SNODI PER TV 14"/19"

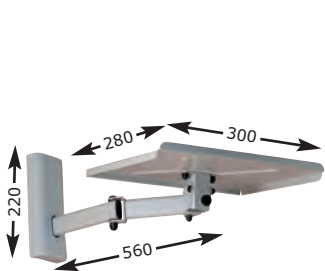

- Cuffia copertura staffa muro
- Interamente in acciaio verniciato a polveri epossidiche
- Portata: 20Kg
- Colore: argento
- In dotazione: tasselli, viti di montaggio, cappucci, chiavi di montaggio
- Confezione: 1pz

Art. PF/STV14192



SUPPORTO UNIVERSALE PER LCD FINO A 32"

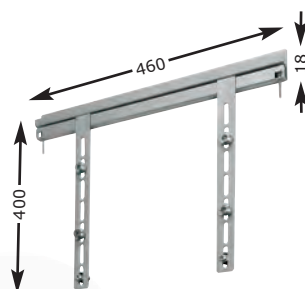

- Fissaggi: da 50 a 420mm da 40 a 300mm
- Interamente in acciaio verniciato a polveri epossidiche
- Portata: 20Kg
- Colore: nero o argento
- In dotazione: tasselli, viti di montaggio
- Confezione: 1pz

Art. PF/SLCD1001



SUPPORTO UNIVERSALE PER LCD FINO A 52"

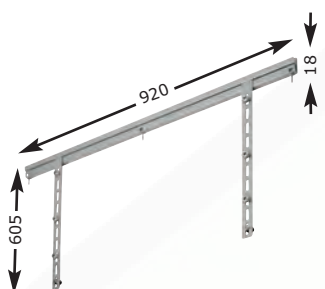

- Fissaggi: da 100 a 880mm da 100 a 500mm
- Interamente in acciaio verniciato a polveri epossidiche
- Portata: 50Kg
- Colore: nero o argento
- In dotazione: tasselli, viti di montaggio
- Confezione: 1pz

Art. PF/SLCD1002



SUPPORTO UNIVERSALE PER LCD FINO A 40"

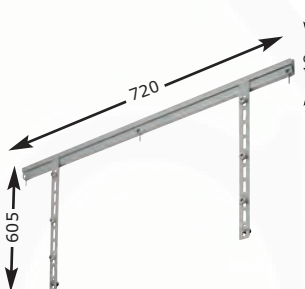

- Fissaggi: da 100 a 650mm da 100 a 430mm
- Interamente in acciaio verniciato a polveri epossidiche
- Portata: 40Kg
- Colore: nero o argento
- In dotazione: tasselli, viti di montaggio
- Confezione: 1pz

Art. PF/SLCD1003



SUPPORTO UNIVERSALE REGOLABILE PER VIDEOPROIETTORE

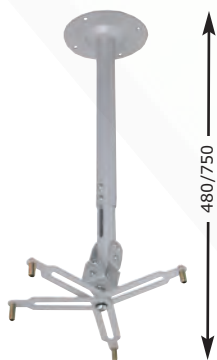

- Regolazione: da 480 a 750mm
- Orientabile su 3 assi
- Interamente in acciaio verniciato a polveri epossidiche
- Portata: 20Kg
- Colore: nero o argento
- In dotazione: tasselli, viti di montaggio
- Confezione: 1pz

Art. PF/1780



TASCA DECODER CON SUPPORTO LCD



- Per decoder dimensioni massime 280x200x43 mm
- Fissaggi Vesa 75x100 200x100 MIVAR 19" e 22" (lato LCD)
- Fissaggi Vesa 100x100 200x100 (lato parete o staffa)
- Aggancio rapido
- Interamente in acciaio verniciato a polveri epossidiche
- Portata: 20Kg
- Colore: nero
- In dotazione: tasselli, viti di montaggio
- Confezione: 1pz

Art. PF/TD01



CARRELLO PORTA LCD

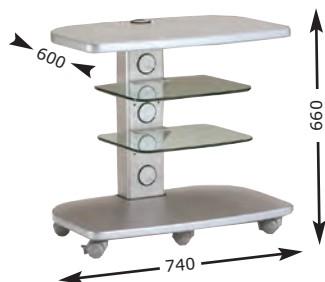

- Ripiani spessore 28 mm.
- Colonna portante con 3 fori e passaggio cavi interno alla colonna con presa multipla
- Chiusura posteriore ad aggancio rapido.
- Due ripiani (portata 10kg)
- 5 ruote girevoli da 50 mm
- Portata: 30Kg
- Confezione: 1pz

Art. PF/OPL110N

Art. PF/OPL110S

Art. PF/OPL110M

Colore

NERO

GRIGIO

NOCE



CARRELLO PORTA LCD

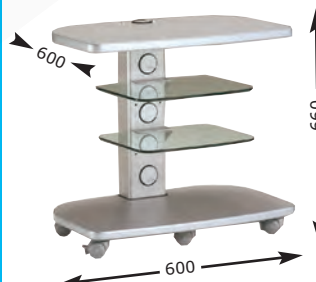

- Ripiani spessore 28 mm.
- Colonna portante con 3 fori e passaggio cavi interno alla colonna con presa multipla
- Chiusura posteriore ad aggancio rapido.
- Due ripiani (portata 10kg)
- 5 ruote girevoli da 50 mm
- Portata: 30Kg
- Confezione: 1pz

Art. PF/OPL100N

Art. PF/OPL100S

Art. PF/OPL100M

Colore

NERO

GRIGIO

NOCE



CARRELLO PORTA LCD DA 20" A 32"

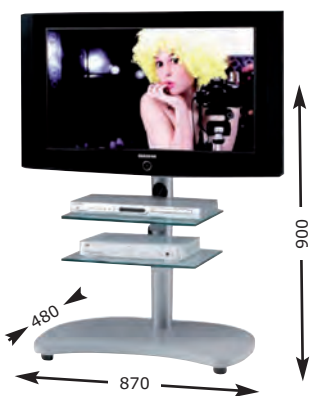

- Colonna passaggio cavi interno alla colonna con presa multipla
- Due ripiani in cristallo 8mm regolabili in altezza (portata 10kg)
- Staffa per fissaggio LCD orientabile e inclinabile
- Portata: 30Kg
- In dotazione: espansioni, viti di montaggio
- Confezione: 1pz

Articolo

PF/LUNA/N

PF/LUNA/S

Colore

NERO

GRIGIO



SCHERMO PROIEZIONE CON TREPPIEDE



- Dimensioni: 170x170mm
- Confezione: 1pz

Art. UF/1720

KIT AMPLIFICATORE AUTO CON ALTOPARLANTI E MICROFONO



- Potenza altoparlanti: 30W
- Confezione: 1pz

Art. PF/EP3010

COPIA ALTOPARLANTI DA PARETE



- Potenza: 40W
- Impedenza: 8ohm
- Confezione: 1pz

Art. PF/302B

MEGAFONO CON SIRENA 15W



- Potenza: 15W
- Dimensioni: Ø200x330mm
- Alimentazione: 6 batterie tipo torcia D
- Confezione: 1pz

Art. PF/EP1501

MEGAFONO CON SIRENA 25W



- Potenza: 25W
- Dimensioni: Ø238x340mm
- Alimentazione: 8 batterie tipo ½ torcia C
- Confezione: 1pz

Art. PF/EP3700

MICROFONO DINAMICO UNIDIREZIONALE



- Impedenza: 600ohm ±30%
- Risposta frequenza: 100 - 12,5Khz
- Sensibilità: -76dB±3dB a 1Khz
- Lunghezza cavo: 3mt
- Spina mono Ø6,35mm
- Interruttore On-Off
- Confezione: 1pz

Art. B/1730

MICROFONO DINAMICO UNIDIREZIONALE



- Impedenza: 600ohm ±30%
- Risposta frequenza: 80 - 12Khz
- Sensibilità: -73dB±3dB a 1Khz
- Lunghezza cavo: 3mt
- Spina mono Ø6,35mm e presa XRL 3 poli
- Interruttore On-Off
- Confezione: 1pz

Art. MD/811

VIDEOCITOFONO A COLORI ULTRA PIATTO 4 FILI



- Monitor touch screen lcd 7" a colori con supporto a muro
- Videocamera in alluminio con led infrarossi per visione notturna
- Microfono e altoparlanti integrati
- Volume suoneria
- Portanome retroilluminato
- Collegamento a due fili

• Confezione: 1pz

Art. PF/102267

VIDEOCITOFONO A COLORI 4 FILI



- Monitor lcd 7"
- Adattatore 230VCA/18VCC
- Unità esterna in alluminio con possibilità di montaggio sporgente o da incasso
- Microfono e altoparlanti integrati
- Con led infrarossi per visione notturna
- Collegamento a quattro fili

• Confezione: 1pz

Art. PF/102168

VIDEOCITOFONO A COLORI 2 FILI



- Monitor lcd 2,5"
- Videocitofono: ABS antiurto
- Videocamera: metallo
- Adattatore 16VCC - 1Amp.
- Led infrarossi per visione notturna
- Collegamento a due fili

• Confezione: 1pz

Art. PF/102233

VIDEOCITOFONO B/N HANDFREE 2 FILI



- Monitor B/N 4"
- Videocamera da esterno in alluminio con visione notturna
- Adattatore 230VCA
- Pulsante per comando apriporta elettrico
- Portanome retroilluminato
- Cavo telefonico 10mt

• Confezione: 1pz

Art. PF/102216

VIDEOCITOFONO B/N HANDFREE 2 FILI



- Monitor B/N 4"
- Videocamera da esterno in alluminio con visione notturna
- Regolazione volume
- Pulsante di videosorveglianza per accendere lo schermo
- Portanome retroilluminato

• Confezione: 1pz

Art. PF/102210

CITOFONO A 2 FILI CON UNITA' ESTERNA IN ABS



- Materiale: ABS antiurto
- Alimentazione: 230VCA-50Hz
- Suoneria melodica
- Volume regolabile
- Portata: da 25 a 50mt
- Pulsante per comando apriporta elettrico
- Collegamento a due fili

• Confezione: 1pz

Art. PF/102194

CITOFONO SENZA FILI



- Senza fili tra la cornetta e l'unità esterna
- Portata: 150mt campo aperto
- Frequenza: 2,4Ghz
- Suoneria Ding-Dong
- regolazione del volume della cornetta.
- L'unità esterna è alimentata da 3 pile LR14 (non fornite)
- Design moderno ed elegante

• Confezione: 1pz

Art. PF/102196

WALKIE TALKIE



- Il kit contiene: due walkie talkie un alimentatore, 1 carica batterie doppio da tavolo, 2 set di batterie ricaricabili
- Display luminoso
- Portata: 5km in campo libero
- Potenza trasmissione: 0,5W
- Scansione canali (8 canali)
- Numero utenti illimitato
- Durata batterie Stand by: 30 ore
- Conversazione: 15 ore

• Confezione: 1kit

Art. PF/100502

CAMPANELLI SENZA FILI

CAMPANELLO SENZA FILI A BATTERIE CON PULSANTE EMETTITORE



- Alimentazione: 3 batterie ½ torcia C 1,5V non in dotazione
- Alimentazione pulsante emettitore: batteria 12V
- Portata: 50mt in campo aperto
- Codifica personale in dip-switch
- Confezione: 1pz

Art. PF/102300

CAMPANELLO SENZA FILI A BATTERIE CON PULSANTE EMETTITORE



- Alimentazione: 3 batterie stilo AA 1,5V non in dotazione
- Alimentazione pulsante emettitore: batteria 12V
- Portata: 100mt in campo aperto
- Codifica personale in dip-switch
- Confezione: 1pz

Art. PF/102305

CAMPANELLO VIDEO SENZA FILI CON PULSANTE EMETTITORE



- Schermo a colori lcd 3"
- Portata: 80mt in campo aperto
- Alimentazione: 230VCA/12VDC
- Alimentazione pulsante emettitore: 2 stilo AA 1,5V non in dotazione
- Piastra esterna in ABS
- Confezione: 1pz

Art. PF/102322

CAMPANELLO SENZA FILI "BLACK GLOSS" CON PULSANTE EMETTITORE



- Alimentazione: 3 batterie stilo AA 1,5V non in dotazione
- Alimentazione pulsante emettitore: batteria 12V
- Portata: 100mt in campo aperto
- 32 suonerie (24 polifoniche)
- Regolazione volume
- Pulsante di chiamata luminoso
- Confezione: 1pz

Art. PF/102318

SUONERIA PER CAMPANELLO SENZA FILI IN PRESA ELETTRICA



- Alimentazione: 230VCA
- Portata: 80mt in campo aperto
- 8 suonerie selezionabili
- Codifica personale in dip-switch
- Frequenza: 433,92Mhz
- Confezione: 1pz

Art. PF/102362

CAMPANELLO SENZA FILI IN PRESA ELETTRICA



- Alimentazione: 230VCA
- Portata: 80mt in campo aperto
- 8 suonerie selezionabili
- Codifica personale in dip-switch
- Frequenza: 433,92Mhz
- Confezione: 1pz

Art. PF/102303



MINI ALLARME AUTONOMO A CONTATTO MAGNETICO PER PORTE



- Mini allarme + contatto magnetico
- Sirena integrata 105dB
- Alimentazione: 2 ministilo AAA alcaline 1,5V non in dotazione
- Confezione: 1pz

Art. PF/100300

MINI ALLARME AUTONOMO A CONTATTO MAGNETICO PER PORTE



- Mini allarme + contatto magnetico
- Sirena integrata 105dB
- Alimentazione: 2 ministilo AAA alcaline 1,5V non in dotazione
- Confezione: 1pz

Art. PF/100306

KIT 4 MINI ALLARMI AUTONOMI A CONTATTO MAGNETICO PER PORTE



- 4 Mini allarme + 4 contatti magnetico
- Sirena integrata 100dB
- Alimentazione: 3 batterie LR44 alcaline 1,5V
- Funzione campanello "din don"
- Confezione: 4pz

Art. PF/100324

KIT MINI ALLARME CON SENSORE DI MOVIMENTO E SIRENA INTEGRATI



- Kit composto da: Rilevatore di movimenti ad infrarossi
- Staffa montaggio a muro
- Telecomando infrarossi
- Sirena integrata 105dB
- Rilevazione movimenti fino 6mt
- Campo azione: 90°
- Alimentazione: 4 batterie stilo AA 1,5V non in dotazione
- Confezione: 1pz

Art. PF/100360

MINI ALLARME AUTONOMO



- Centralina autonoma con tastiera rilevatore ad infrarossi e sirena, allarme e campanello. Telecomando e 2 contatti magnetici
- Adattatore di rete
- Backup: batteria 9V di emergenza non in dotazione
- Possibilità di programmare il tempo di attivazione (0-20sec.)
- Confezione: 1pz

Art. PF/100362

ALLARME SENZA FILI MONOZONA



- Composto da: centrale, sensore apertura magnetica, rilevatore infrarossi, telecomando
- 3 modalità di funzionamento: parziale, totale, con telecomando
- Centrale Alimentazione: 3 torce D (non incluse)
- Sensore Alimentazione: 1 pila 12V
- Rilevatore infrarossi Alimentazione: 1 pila 9V
- Telecomando Alimentazione: 1 pila 12V
- Confezione: 1pz

Art. PF/100700

FINTA SIRENA EMERGENZA



- Falsa sirena senza elettronica da fissare alla parete (kit fissaggio incluso)
- Confezione: 1pz

Art. PF/100743

RILEVATORE DI FUGA MONOSSIDO DI CARBONIO CON SIRENA



- Autonomo
- Indicatore batteria scarica
- Pulsante test settimanale
- Alimentazione: 9V (batteria in dotazione)
- Confezione: 1pz

Art. PF/100344

KIT VIDEOSORVEGLIANZA FILARE



- Monitor LCD 3,5" a colori
 - Pixel effettivi: 320x240
 - Sistema Video: NTSC PAL
 - Videocamera waterproof
 - Sensore immagine: 1/3-inch CMOS
 - Risoluz.orizz.: 380 linee TV
 - Angolo di visione: 60°
 - Illuminazione minima: 0.8 Lux/F2 & 0Lux
 - Portata della visione notturna: 5mt
 - 1 prolunga RCA/DC M/F - 15mt
 - 2 trasformatori 12V e 8V
- Confezione: 1kit

Art. PF/123041

KIT VIDEOSORVEGLIANZA FILARE



- Monitor LCD a colori 7" TFT
 - Trasformatore monitor 12 VCC
 - Telecamera filare Dome con microfono
 - Telecamera filare weatherproof con microfono ed infrarosso
 - E' possibile regolare il tempo di visione di ogni telecamera (da 1 a 99 sec.)
 - Possibilità di collegamento ad un videoregistratore per registrazione immagini
 - 2 cavi jack 3,5 mm Maschio
 - 2 RCA Femmina
 - 2 prolunghe RCA Maschio Lunghezza: 18mt
- Confezione: 1kit

Art. PF/123066

KIT VIDEOSORVEGLIANZA WIRELESS



- Monitor LCD 3,5" a colori
 - Pixel effettivi: 320x240
 - Sistema Video: NTSC PAL
 - Videocamera waterproof
 - Sensore immagine: 1/3-inch CMOS
 - Risoluz.orizz.: 380 linee TV
 - Angolo di visione: 60°
 - Illuminazione minima: 0.8 Lux/F2 & 0Lux
 - Portata della visione notturna: 5mt
 - 1 prolunga RCA/DC M/F - 15mt
 - 2 trasformatori 12V e 8V
- Confezione: 1kit

Art. PF/123141

KIT DI VIDEOSORVEGLIANZA WIRELESS



- Telecamera 2,4GHz waterproof con uscita A/V (cavo 1mt) microfono, incorporato e led infrarossi
 - Portata: 100mt in campo aperto
 - Ricevitore 2,4GHz a 4 canali
 - Trasformatori 5VCC
- Confezione: 1kit

Art. PF/123100

KIT CAMERA WIRELESS



- Telecamera 2,4GHz waterproof con uscita A/V (cavo 1mt) microfono, incorporato e led infrarossi
- Portata: 100mt in campo aperto
- Ricevitore 2,4GHz a 4 canali
- Trasformatori 8VCC

• Confezione: 1kit

Art. PF/123056

KIT DI VIDEOSORVEGLIANZA WIRELESS



- Telecamera 2,4GHz waterproof con uscita A/V (cavo 1mt) e microfono incorporato
- Portata: 100mt in campo aperto
- Ricevitore 2,4GHz a 4 canali
- Trasformatori 8VCC e 12VCC

• Confezione: 1kit

Art. PF/123101

SISTEMA DI VIDEOSORVEGLIANZA QUAD CON REGISTRAZIONE DIGITALE



- Composto da:
- Monitor lcd 10,2" a colori con trasformatore 12V
- 4 videocamere waterproof con 4 alimentatori 12V
- 1 mouse, 1 telecomando
- Alloggiamento per HD IDE fino a 750Gb (non in dotazione)
- Funzione motion detection
- Uscita trigger per collegamento dispositivi esterni

• Confezione: 1kit

Art. PF/123139

TELECAMERA IP A COLORI



- Telecamera orientabile 360°
- Risoluzione: 640 x 480 pixel
- Cavo RJ45 1mt
- Trasformatore rete 230VCA 50Hz 5VCC 1A

• Confezione: 1pz

Art. PF/123116

Art. PF/123117
CON LED INFRAROSSI

FINTA TELECAMERA DI SORVEGLIANZA



- Telecamera di sicurezza con supporto per l'installazione a muro
- Led lampeggiante
- Snodo regolabile 180°
- Alimentazione: 2 stilo AA non in dotazione
- Confezione: 1kit

Art. PF/123054

FINTA TELECAMERA MOTORIZZATA



- Senza collegamento a fili, viene attivata da un rilevatore di movimento e funge così da ottimo deterrente contro possibili intrusioni, furti
- Area di copertura del rilevatore di movimento: 3mt.
- Durata del movimento della telecamera: 15 sec.
- Snodo regolabile: permette di inclinare la telecamera di circa 180°
- Funziona con 3 batterie da 1,5V (mod. AA LR6).
- Confezione: 1pz

Art. PF/123051

STAZIONE METEO WIRELESS



- Unità centrale con sonda senza fili
- Distanza max: 30mt
- Frequenza: 433Mhz
- Temperatura interna: da 0°C a +50°C
- Temperatura esterna: da -20°C a +50°C
- Formato ora: 12/24
- Registrazione valori max e min.
- Funzione sveglia con allarme
- Indicazione livello batteria
- Alimentazione unità centrale: 2 stilo AA
- sonda: 2 ministilo AAA
- batterie non in dotazione
- Confezione: 1pz

Art. PF/107244

STAZIONE METEO WIRELESS



- Unità centrale con sonda senza fili
- Distanza max: 30mt
- Frequenza: 433Mhz
- Temperatura interna: da 0°C a +50°C
- Temperatura esterna: da -20°C a +50°C
- Formato ora: 12/24
- Ora sorgere e calare del sole (142 città e 24 Paesi europei)
- Pressione barometrica
- Tasso umidità: da 20% a 99%
- Fasi lunari
- Previsioni meteo
- Funzione sveglia
- Confezione: 1pz

Art. PF/107250

TERMOSTATO DIGITALE CON DISPLAY LCD



- Permette di controllare e regolare qualsiasi apparecchio di riscaldamento, sicurezza, segnalazione
- Programmazione settimanale (48 zone di funzionamento giornaliero)
- Funzione risparmio energetico anticongelamento
- Input/output: 24-220VCA
- Carico max: 7A
- Range: 0-30°C funz. on-progr
- 7°C funzione antigelo
- Alimentazione: 2 stilo AA
- Confezione: 1pz

Art. PF/103753

TERMOSTATO DIGITALE CON DISPLAY LCD



- Permette di controllare e regolare qualsiasi apparecchio di riscaldamento, sicurezza, segnalazione
- Visualizzazione lettura temperature e stato funzionamento
- Funzione risparmio energetico anticongelamento
- Input: 220VCA
- Carico max: 7A
- Range: 10-30°C
- Confezione: 1pz

Art. PF/103752

TERMOSTATO ANALOGICO BASE



- Permette di controllare e regolare qualsiasi apparecchio di riscaldamento, sicurezza, segnalazione
- Indicatore di funzionamento led
- Input: 220VCA
- Carico max: 7A
- Range: 10-30°C
- Confezione: 1pz

Art. PF/103751

SIMULATORE TV



- Grazie ai led integrati è in grado di riprodurre l'effetto luce del vostro televisore acceso, simulando così la presenza di qualcuno all'interno della vostra abitazione o del vostro ufficio. Munito di timer: si accenderà e spegnerà automaticamente.
- Funziona con alimentatore 5V 500 mA (fornito)
- Dotato di sensore crepuscolare e timer
- Confezione: 1pz

Art. PF/123358

TERMOMETRO CON OROLOGIO SVEGLIA



- Temperatura interna 0° +50°C
- Ora nel formato 12 o 24 ore
- Giorni della settimana
- Visualizzazione temperatura in °C o °F
- Calendario fino al 2099
- Funzione sveglia con ripetizione allarme
- Retroilluminazione blu
- Unità centrale: funziona con 3 pile tipo AAA (non fornite)
- Confezione: 1pz

Art. PF/107241

TERMOMETRO CON OROLOGIO SVEGLIA



- Temperatura interna 0° +50°C
- Ora nel formato 12 o 24 ore
- Giorni della settimana
- Visualizzazione temperatura in °C o °F
- Calendario fino al 2099
- Funzione sveglia con ripetizione allarme
- Retroilluminazione diversi colori
- Funziona con 3 pile tipo AAA (non fornite)
- Confezione: 1pz

Art. PF/107243

RILEVATORE DI TEMPERATURA E UMIDITA' DA INTERNO



- Termostato digitale display lcd
- Scala temperatura: -10° +50°C
- Scala umidità: da 20% a 95%
- Misurazione: Celsius (°C) Fahrenheit (°F)
- Confezione: 1pz

Art. PF/107240

RILEVATORE DI CONSUMO DI ENERGIA ELETTRICA



- Monitor/ricevitore wireless con schermo lcd
- Emittitore che recupera le informazioni tramite il sensore e le trasferisce al monitor
- Sensore con emittitore da collegare all'alimentazione del contatore dell'elettricità
- Portata: 70mt in campo libero
- Possibilità di regolazione delle tariffe energetiche orarie
- Calcolo del tasso di CO² rilasciato
- Alimentazione: 3 + 3 batterie stilo AA (non in dotazione)
- Confezione: 1pz

Art. PF/103901

PRESA INTERRUOTORE 5 CANALI CON TELECOMANDO



- Permette di comandare 5 prese differenti tramite pulsanti on/off
- Portata: 40mt
- Tensione: 230VCA 3680W
- Codifica con auto-apprendimento
- Codifica con auto-apprendimento
- Sistema di sicurezza per bambini
- Confezione: 1pz

Art. PF/103100

DOPIA PRESA INTERRUOTORE CON TELECOMANDO



- 4 canali
- Tensione ingresso: 230VCA
- Carico max: 16A - 1000W
- Portata: 25mt
- Confezione: 1pz

Art. PF/103102

PROGRAMMATORE GIORNALIERO PER AMBIENTI ESTERNI



- Programmazione a intervalli di 15 minuti su 24 ore ripetuta giornalmente
- Utilizzabile fino a -25°C
- Grado di protezione IP44 resistente all'acqua
- Sistema di sicurezza per bambini
- Confezione: 1pz

Art. PF/103820

BABY MONITOR WIRELESS



- Videocamera wireless per uso interno
- Monitor wireless 2,4" Ghz
- 1 base di caricamento
- 2 trasformatori (6 VDC - 800 mA)
- Frequenza: 2,4Ghz (4 canali)
- Tipo di trasmissione: digitale
- Distanza di trasmissione: 200mt in campo libero
- Distanza di visione notturna: 3-5mt
- Controllo volume
- Controllo luminosità
- Confezione: 1kit

Art. PF/123202

RILEVATORI DI PRESENZA

RILEVATORE DI PRESENZA AD INFRAROSSI



- Tensione ingresso: 220VCA
- Altezza installazione: da 0,5 a 3mt
- Carico max: 1100W
- Sensibilità luminosa minima: 0,3 lux
- Tempo funzionamento: da 5 secondi a 7 minuti
- Raggio d'azione: 12mt max
- Apertura focale: 180°
- Consumo: 0,45W
- Umidità max: 93%
- Temperatura funzionamento: da -20°C a + 40°C
- Confezione: 1pz

Art. PF/100006

RILEVATORE DI PRESENZA AD INFRAROSSI



- Tensione ingresso: 220VCA
- Altezza installazione: da 0,5 a 3mt
- Carico max: 1100W
- Sensibilità luminosa minima: 0,3 lux
- Tempo funzionamento: da 5 secondi a 8 minuti
- Raggio d'azione: 12mt max
- Apertura focale: 180°
- Consumo: 0,45W
- Umidità max: 93%
- Temperatura funzionamento: da -20°C a + 40°C
- Confezione: 1pz

Art. PF/100007

RILEVATORE DI PRESENZA CON ALLARME E "DIN DON"



- Avviso presenza tramite sirena e campanello "DIN DON"
- Altezza installazione: da 0,75 a 1,5mt
- Sirena: 80db
- Raggio d'azione: 5mt max
- Apertura focale: 100°
- Alimentazione: 4,5V
- Confezione: 1pz

Art. PF/100015

RILEVATORE DI PRESENZA CON ALLARME E "DIN DON"



- Avviso presenza tramite sirena e campanello "DIN DON"
- Sirena: 80db
- Raggio d'azione: 8mt max
- Apertura focale: 140°
- Alimentazione: 9V (non in dotazione)
- Confezione: 1pz

Art. PF/100016

RILEVATORE DI PRESENZA AD INFRAROSSI - ANGOLO 180°



- Tensione: 220-240VCA
- Potenza: 1000W
- Angolo rilevazione: 180°
- Portata rilevazione: 12mt
- Tempo di ritardo: 10 sec. 10 min. regolabile
- Sensibilità luminosa: 30 lux regolabile
- Protezione: IP44
- Confezione: 1pz

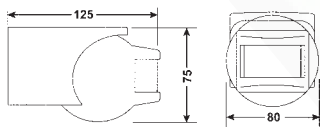

Art. PIR/202

RILEVATORE DI PRESENZA AD INFRAROSSI - ANGOLO 210°



- Tensione: 220-240VCA
- Potenza: 1000W
- Angolo rilevazione: 210°
- Portata rilevazione: 12mt
- Tempo di ritardo: 10 sec. 10 min. regolabile
- Sensibilità luminosa: 30 lux regolabile
- Protezione: IP44
- Confezione: 1pz

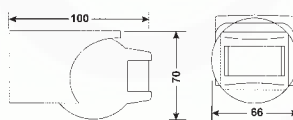

Art. PIR/206

RILEVATORE DI PRESENZA AD INFRAROSSI DA SOFFITTO



- Tensione: 220-240VCA
- Potenza: 1200W
- Angolo rilevazione: 120° vista laterale 360° vista frontale
- Portata rilevazione: 6mt
- Tempo di ritardo: 5 sec. 6 min. ±1min.
- Sensibilità luminosa: <10 lux
- Altezza installazione: da 2 a 4mt
- Temperatura utilizzo: -20° +40°C
- Umidità max utilizzo: 93%
- Consumo: 0,45W
- Confezione: 1pz



Art. PIR/212

RILEVATORE DI PRESENZA AD INFRAROSSI - ANGOLO 120°



- Tensione: 180-240VCA
- Potenza: 1200W
- Angolo rilevazione: 120°
- Portata rilevazione: 12mt
- Tempo di ritardo: 5 sec. 8 min. ±2min.
- Sensibilità luminosa: <10 lux ~ 2000 lux
- Altezza installazione: da 2 a 4,5mt
- Temperatura utilizzo: -10° +40°C
- Umidità max utilizzo: 93%
- Consumo: 0,45W
- Confezione: 1pz

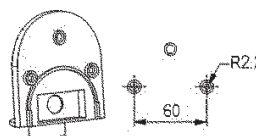

Art. PIR/213

RADIOCOMANDO AUTOAPPRENDIMENTO 433,92HZ



- Frequenza: 433,92Hz
- Canali: 4
- Batteria: 12V - 23A
- Programmabile tramite autogenerazione, autoapprendimento senza dover essere aperto,
- Confezione: 1pz

Art. 31-94

RADIOCOMANDO AUTOAPPRENDIMENTO 433,92HZ



- Frequenza: 433,92Hz
- Canali: 2
- Batteria: 6V - 11A
- Programmabile tramite autogenerazione, autoapprendimento senza dover essere aperto,
- Confezione: 1pz

Art. 31-81

RADIOCOMANDO AUTOAPPRENDIMENTO 433,92HZ



- Frequenza: 433,92Hz
- Canali: 4
- Batteria: 12V - 23A
- Confezione: 1pz

Art. 31-89

RADIOCOMANDO AUTOAPPRENDIMENTO UNIVERSALE



- Frequenza: Universale
- Canali: 4
- Batteria: 12V - 23A
- Confezione: 1pz

Art. 31-90

RADIOCOMANDO AUTOAPPRENDIMENTO QUARZATO



- Frequenza: quarzato
- Canali: 2
- Batteria: 12V - 23A
- Confezione: 1pz

Art. 31-91

TESTER DISTANZE PER RADIOCOMANDO QUARZATO



- Confezione: 1pz

Art. 31-93

FREQUENZIMETRO PER RADIOCOMANDI



- Spegnimento automatico 50 secondi
- Alimentazione: 9V
- Possibilità di funzionamento con alimentatore 220VCA 500mAh non incluso
- Confezione: 1pz

Art. 31-92

QUARZI PER RADIOCOMANDI QUARZATI



- Valori disponibili (MHz):
26.720 - 26.995 - 27-545
29.700 - 29.800 - 29.875
30.545 - 30.875 - 30.900
30.925 - 33.100 - 40.665
40.685
- Confezione: 1pz

Art. 31-
Valore quarzo (MHz)

LED TV 32"



- DVBT
- Risoluzione: 1366x768
- Common Interface
- Contrasto: 1000:1
- Luminosità: 250cdi
- Angolo visivo:
Orizz. 170 - Vert. 160
- Tempo risposta: 5msec

- Video in - Pc in
- 2 entrate HDMI - 1 scart



Art. PF/LED32X12

LED TV 26"



- DVBT
- Risoluzione: 1920x1080
- Common Interface
- Contrasto: 1000:1
- Luminosità: 250cdi
- Angolo visivo:
Orizz. 170 - Vert. 160
- Tempo risposta: 5msec

- Video in - Pc in
- 1 entrata HDMI - 1 scart



Art. PF/LED26X10

LED TV 24"



- DVBT
- Risoluzione: 1920x1080
- Common Interface
- Contrasto: 1000:1
- Luminosità: 250cdi
- Angolo visivo:
Orizz. 160 - Vert. 170
- Tempo risposta: 5msec

- Video in - Pc in
- 1 entrata HDMI - 1 scart



Art. PF/LED24X10

LED TV 22"



- DVBT
- Risoluzione: 1366x768
- Common Interface
- Contrasto: 1000:1
- Luminosità: 250cdi
- Angolo visivo:
Orizz. 160 - Vert. 170
- Tempo risposta: 5msec

- Video in - Pc in
- 1 entrata HDMI - 1 scart



Art. PF/LED22X10

LED TV 19"



- DVBT
- Risoluzione: 1366x768
- Common Interface
- Contrasto: 800:1
- Luminosità: 400cdi
- Angolo visivo:
Orizz. 150 - Vert. 160
- Tempo risposta: 5msec

- Video in - Pc in
- 1 entrata HDMI - 1 scart



Art. PF/LED19X10

LED TV 16"



- DVBT
- Risoluzione: 1366x768
- Common Interface
- Contrasto: 500:1
- Luminosità: 250cdi
- Angolo visivo:
Orizz. 90 - Vert. 50
- Tempo risposta: 5msec

- Video in - Pc in
- 1 entrata HDMI - 1 scart



Art. PF/LED16X10

LED TV 24" CON LETTORE DVD



- DVBT
- Risoluzione: 1920x1080
- Common Interface
- Contrasto: 1000:1
- Luminosità: 250cdi
- Angolo visivo:
Orizz. 160 - Vert. 170
- Tempo risposta: 5msec

- Video in - Pc in
- 1 entrata HDMI - 1 scart

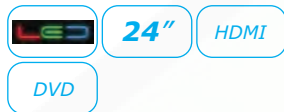

Art. PF/TVD1024

LED TV 22" CON LETTORE DVD



- DVBT
- Risoluzione: 1366x768
- Common Interface
- Contrasto: 1000:1
- Luminosità: 250cdi
- Angolo visivo:
Orizz. 160 - Vert. 170
- Tempo risposta: 5msec

- Video in - Pc in
- 1 entrata HDMI - 1 scart



Art. PF/TVD1022

LED TV 19" CON LETTORE DVD



- DVBT
- Risoluzione: 1366x768
- Common Interface
- Contrasto: 800:1
- Luminosità: 400cdi
- Angolo visivo:
Orizz. 150 - Vert. 160
- Tempo risposta: 5msec

- Video in - Pc in
- 1 entrata HDMI - 1 scart



Art. PF/TVD1019

LED TV 16" CON LETTORE DVD



- DVBT
- Risoluzione: 1366x768
- Common Interface
- Contrasto: 500:1
- Luminosità: 250cdi
- Angolo visivo:
Orizz. 90 - Vert. 50
- Tempo risposta: 5msec

- Video in - Pc in
- 1 entrata HDMI - 1 scart



Art. PF/TVD1016

RICEVITORE DIGITALE TERRESTRE



- DVBT
- 200 canali
- Software update
- O.s.d. multilingue
- Audio out
- teletext
- Remote control
- Telecomando



Art. PF/DVBT9080

RICEVITORE DIGITALE TERRESTRE SU PRESA SCART



- DVBT
- 1000 canali
- Guida EPG
- Flash memory 2MB
- Teletext
- Telecomando



Art. PF/DVBT8072

RICEVITORE SATELLITARE INTERATTIVO



- Memoria flash 8MB
- Memoria ram 64MB
- Software update
- Ingresso antenna
- Uscita segnale RF
- 2 scart
- Uscita audio digitale
- 2 slot smart card

- Modem V92
- Telecomando

DVBT

Art. PF/TV1000

LETTORE COMBO DVD VHS



- Risoluzione: 1920x1080
- Dolby Digital Stereo
- DviX - Jpeg - MP3
- Kodak Picture compatibile
- Riduzione digitale disturbo
- USB - DV in
- Vcr 6 testine Hi-Fi
- Telecomando

Full HD
1920x1080

DVIX

USB

DOLBY
DIGITAL

Art. PF/WD6D

LETTORE DVD 2 CHANNEL



- Compatibile DviX
- Compatibile CD - CD-R
- CD-RW - VCD - SVCD
- DVD-R - DVD-R - MP3
- JPEG - MP4
- O.s.d. multilingue
- Uscita s-video coax
- 1 entrata HDMI - 1 scart

- porta USB
- Telecomando

DVIX

HDMI

USB

Art. PF/DVD8099

LETTORE DVD 2 CHANNEL



- Compatibile DviX
- Compatibile CD - CD-R
- CD-RW - VCD - SVCD
- DVD-R - DVD-R - MP3
- JPEG - MP4
- O.s.d. multilingue
- Uscita s-video coax
- 1 scart

- porta USB
- Telecomando

DVIX

USB

Art. PF/DVD9087

LETTORE DVD 2 CHANNEL CON DIGITALE TERRESTRE



- DVBT zapper
- Compatibile DviX
- Compatibile CD - CD-R
- CD-RW - VCD - SVCD
- DVD-R - DVD-R - MP3
- JPEG - MP4
- O.s.d. multilingue - teletext
- Dolby Digital AC3 Output

- 1 entrata scart
- porta USB

DVBT

DVIX

USB

DOLBY
DIGITAL

Art. PF/DVT9100



Ventilatori assiali

TV LCD PORTATILE 7"



- DVBT
- Mpeg 2
- Risoluzione: 1440x234
- Luminosità: 300cdi
- Contrasto: 150:1

DVBT 7"

Art. PF/DVT7092H

TV LCD PORTATILE 8"



- DVBT
- Risoluzione: 1440x468
- Luminosità: 300cdi
- Contrasto: 150:1

DVBT 8"

Art. PF/DVT7098H

TV LCD PORTATILE CON LETTORE DVD 2 CHANNEL



- DVBT Mpeg2
- Compatibile DviX
- Compatibile CD - CD-R
- CD-RW - VCD - SVCD
- DVD-R - DVD-R - MP3
- JPEG - MP4
- Tuner analogico
- schermo 16/9 girevole

- porta USB

DVBT DVIX USB

Art. PF/DVT9010 9"

Art. PF/DVT7010 7"

MICRO HI-FI CON TV E LETTORE DVD



- DVBT Mpeg2
- Compatibile DviX
- Compatibile CD - CD-R
- CD-RW - VCD - SVCD
- DVD-R - DVD-R - MP3
- JPEG - MP4
- Potenza: 15W x 2
- 1 entrata scart - AV in - Svideo

- porta USB
- Card reader

DVBT CARD READER USB

Art. PF/MID9600 9"

Art. PF/MID7600 7"

RADIOREGISTRATORE CON LETTORE CD



- Stereo
- Compatibile CD - CD-R
- CD-RW - MP3
- Radio AM - FM
- Sintonia digital read-out

MP3

Art. PF/RCD8347

RADIOREGISTRATORE CON LETTORE CD



- Stereo
- Compatibile CD - CD-R
- CD-RW - MP3
- Radio AM - FM
- Sintonia digital read-out

MP3

Art. PF/RCD9351

CUFFIE AUDIO - PHOTO FRAME

LETTORE MP3



- Display 1,8"
- Radio FM
- Registratore vocale
- Supporta file video AMV
- Supporta file audio MP3
WMA - WAV - OGG - JPEG
BMP - GIF

- O.s.d.
- USB 2.0

MP3

1,8"

Art. PF/MP2704 **4GB**

Art. PF/MP2708 **8GB**

CUFFIA AUDIO STEREO



- Speakers: 40mm
- Risp. frequenza: 20 - 20000Hz
- Sensibilità: 104 ±3Db
- Impedenza: 32 ohm
- Lunghezza cavo: 1,5mt
con spina Ø3,5mm

Art. PF/HP740

CUFFIA AUDIO STEREO



- Speakers: 40mm
- Risp. frequenza: 20 - 20000Hz
- Sensibilità: 104 ±3Db
- Impedenza: 32 ohm
- Lunghezza cavo: 1,5mt
con spina Ø3,5mm

Art. PF/HP820

CUFFIA AUDIO STEREO



- Speakers: 40mm
- Risp. frequenza: 20 - 20000Hz
- Sensibilità: 104 ±3Db
- Impedenza: 32 ohm
- Lunghezza cavo: 1,5mt
con spina Ø3,5mm

Art. PF/HP910

PHOTO FRAME LCD



- Formato 16/10
- Compatibile Jpeg
- Usb
- Card reader 3:1
(SD/MS/MMC)

USB

CARD
READER

Art. PF/DPF1010 **10,2"**

Art. PF/DPF1009 **9"**

Art. PF/DPF8089 **7"**

